

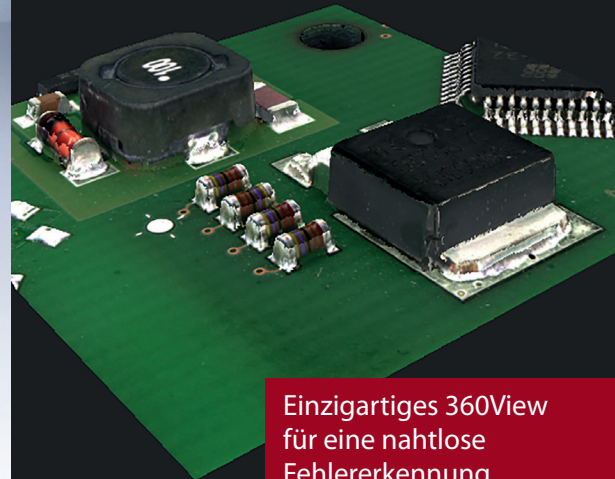

Wirtschaftliche
Qualitätssicherung
für die Fertigung
von Elektronik



Einzigartiges 360View
für eine nahtlose
Fehlererkennung



iS6059 PCB Inspection

Extrem schnelle und präzise Prüfung
für die Großserienproduktion

Genaueste Prüfergebnisse für eine effiziente SMT-Produktion

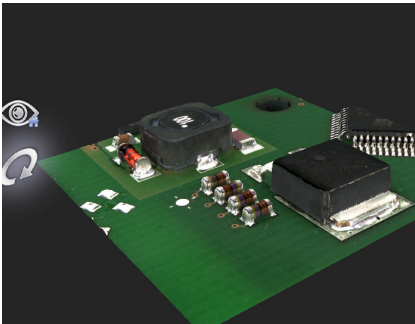

Realistische Prüfbilder mit 360View

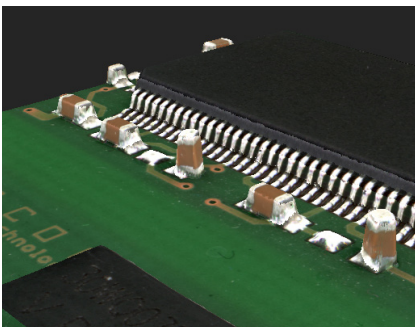

Sichere Detektion von Fehlern wie Tombstones (Grabsteineffekte)

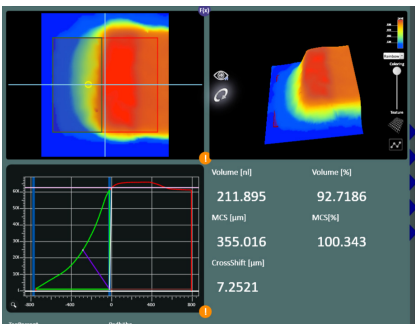

3D-Lötstellenvermessung

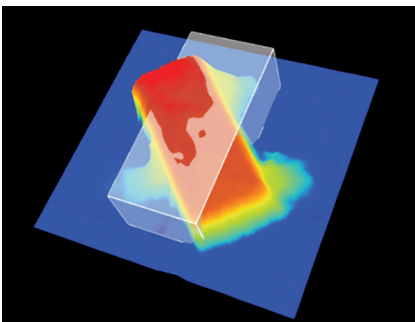

Bauteilkörperfindung mit 3D-Methoden

Hoher Durchsatz für die Fertigung

Zuverlässige Qualitätssicherung

Leistungsstarke Werkzeuge für die Prozesskontrolle

Einfache und intuitive Bedienung des Systems

Nutzung künstlicher Intelligenz in unterschiedlichen Einsatzfeldern

Kundendienst per Hotline und Website, Fernwartung

Die iS6059 PCB Inspection erfüllt die Anforderungen für Produktionslinien mit hohem Durchsatz und kann modernste Elektronik prüfen, wobei sie gleichzeitig besonders wirtschaftlich ist. Das System basiert auf der einzigartigen 3D-AOI-Technologie von Viscom und verbindet präzise Fehlererkennung mit hoher Prüfgeschwindigkeit. Damit ist die iS6059 PCB Inspection die erste Wahl, um die SMT-Fertigung so effizient wie möglich zu gestalten.

Zu den marktführenden Merkmalen der iS6059 PCB Inspection zählen sowohl die Prüfgeschwindigkeit von bis zu 65 cm²/s als auch die Bildfeldgröße von 50 mm mal 50 mm. Mit acht Schrägsichtkameras erreicht das System eine praktisch abschattungs-freie 3D-Prüfung. Dies ist einer seiner wichtigsten Vorteile.

Werden die Ergebnisse der automatischen optischen Inspektion mit Hilfe der Quality-Uplink-Software von Viscom mit den Ergebnissen von SPI, AXI und MXI intelligent verknüpft, wird eine optimale Prozesskontrolle und umfassende Fehlerabdeckung möglich. Dank der modernen Benutzeroberfläche von vVision ist die Bedienung einfach und die Prüfprogrammerstellung intuitiv und schnell.



Technische Daten iS6059 PCB Inspection

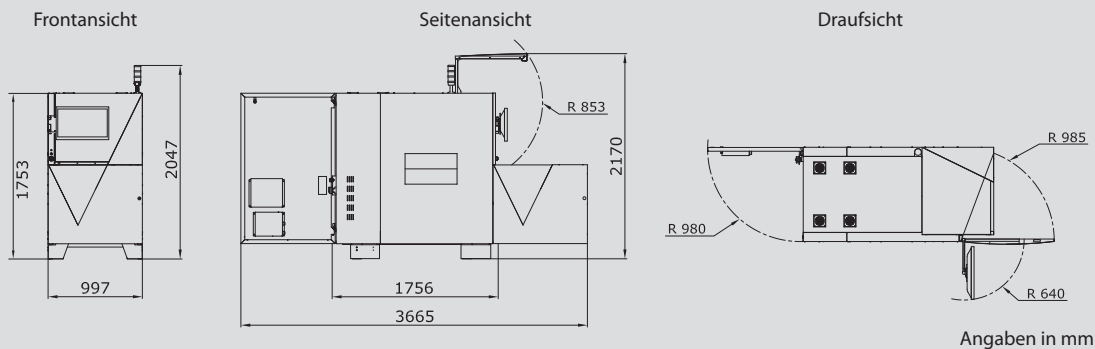

		iS6059 PCB Inspection	
Prüfumfang		Lötstellen, Bestückung, Freiflächen, Schrifterkennung, Lotpaste, Form, Montage	
Sensorik		XM8-II	XM8-II
	3D-Sensorik		
	Z-Auflösung	0,5 µm	0,5 µm
	Z-Messbereich	Bis zu 30 mm	Bis zu 30 mm
	Schrägansichtskameras		
	Anzahl der Megapixelkameras	8	8
	Orthogonale Kamera		
	Auflösung	10 µm	8 µm
	Bildfeldgröße	50 mm x 50 mm	40 mm x 40 mm
Prüfgeschwindigkeit		Bis 65 cm ² /s	Bis 50 cm ² /s
Software	Bedienoberfläche	Viscom vVision/Sl EasyPro	
	Statistische Prozesskontrolle	Viscom vSPC/SPC, offene Schnittstelle (optional)	
	Verifikationsplatz	Viscom vVerify/HARAN	
	Remote-Diagnose	Viscom SRC (optional)	
	Programmierplatz	Viscom PST34 (optional)	
Systemrechner	Betriebssystem	Windows®	
	Prozessor	Intel®Core™i7	
Leiterplattenhandling	Leiterplattengröße	508 mm x 508 mm; Long-Board-Option verfügbar	
	Leiterplattenunterstützung	Optional	
	Übergabehöhe	850 - 950 mm ± 20 mm	
	Breitenverstellung	Automatisch	
	Transportkonzept	Einspur-Transport; Doppelspur-Option verfügbar	
	LP-Klemmung	Pneumatisch	
	Obere Durchfahrtshöhe	50 mm	
Untere Durchfahrtshöhe	50 mm		
Sonstige Systemdaten	Verfahrenheit	Synchron-Linearmotor	
	Schnittstellen	SMEMA, Hermes, CFX, Drittanbieter	
	Anschlusswerte	400 V, 50 Hz, 3P/N/PE +/- 10%; 4 - 6 bar Arbeitsdruck	
	Systemmaße	997 mm x 1756 mm x 1753 mm (B x T x H)	
	Gewicht	Ca. 1060 kg	

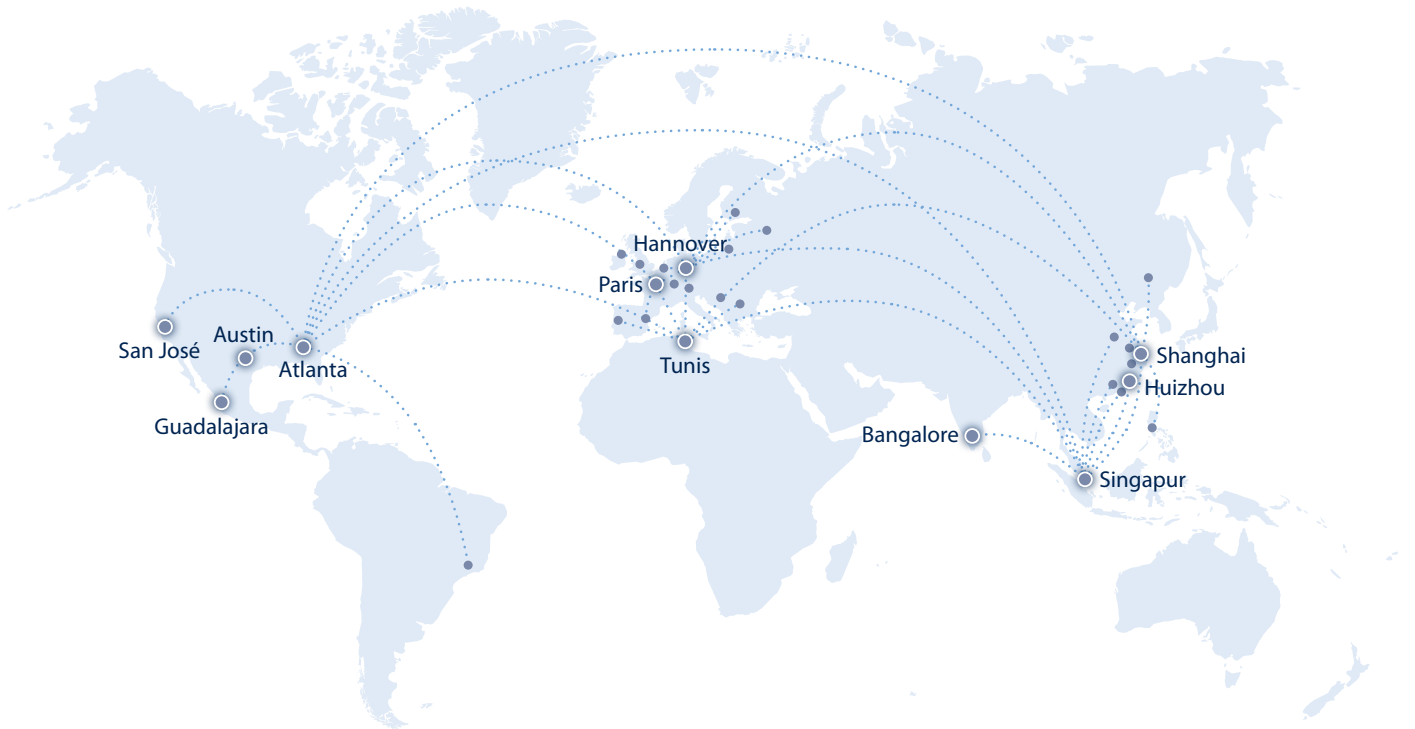

Zentrale:

Viscom AG

Carl-Buderus-Str. 9–15
30455 Hannover
Deutschland
T: +49 511 94996-0
E: info@viscom.de

Europa

Viscom France S.A.R.L.

6, rue Saint Simon
Zone du Vert Galant
95310 Saint-Ouen l'Aumône
Frankreich
T: +33 134 641616
E: info@viscom.fr

Afrika

Viscom Tunisie S.A.R.L.

Rahma Building; App B5,
Block B, 2nd floor
Lac Houran Street – Berges
du Lac
1053 Tunis, Tunesien
T: +216 71960584
E: info@viscom.fr

Americas

Viscom Inc.

1775 Breckinridge Parkway
Suite 500, Duluth (Atlanta)
GA 30096, USA
T: +1 678 966-9835
E: info@viscomusa.com

Viscom Inc.

898 B Faulstich Court
San José, CA 95112, USA
T: +1 818 4160514
E: info@viscomusa.com

Viscom Inc.

9600 Great Hills Trail Suite
150 W, Unit# 144
Austin, TX 78759, USA
T: +1 737 280-5759
E: info@viscomusa.com

Viscom Inc.

Av. Vallarta 6503
Concentro Local F-27
Zapopan (Guadalajara)
JAL. C.P. 45010, Mexiko
T: +52 333110-1567
E: info@viscomusa.com

Asien

Viscom Machine Vision Pte. Ltd.

150 Kampong Ampat/
#01-02 KA Centre
368324 Singapur
Singapur
T: +65 62859-891
E: info@viscom.com.sg

Viscom Machine Vision Trading Co. Ltd.

2nd floor, Block D
No. 1010 Kaixuan Road
200052 Shanghai, China
T: +86 21 61619368
E: info@viscom.cn

VICN Automated Inspection Technology (Huizhou) Co. Ltd.

2nd Hechang Road No. 25
Zhongkai High-tech Zone
516006 Huizhou City
Guangdong province, China
T: +86 752 2607785
E: info@viscom.cn

Viscom Machine Vision (India) Pvt. Ltd.

No. 2, Katha, No. 279/283
Hulimangala Village
Jigani Hobli, Anekal Taluk
Bangalore 560105, Indien
T: +91 9481202030
E: info@viscom.com.sg

www.viscom.com



Viscom bietet neben den eigenen internationalen Standorten ein breites Netz an lokalen Partnern in Europa, Amerika, Asien und Afrika. Unsere Repräsentanten und Distributoren finden Sie auf unserer Website.